

**TL-TECH AG**

Feuerfest + Ofentechnik
Unterdorf 18
CH - 8235 Lohn

Tel. +41 52 649 33 02
Fax +41 52 649 33 77
www.tl-tech.ch / info@tl-tech.ch

Lüftungszubehör

- Lamellengitter verschliessbar
- Streckmetallgitter
- Fassadengitter
- Mauerlüfter
- Warmluftrohre
- Stutzenblech
- Frischluftklappen
- Automatik und Antrieb für Klappen

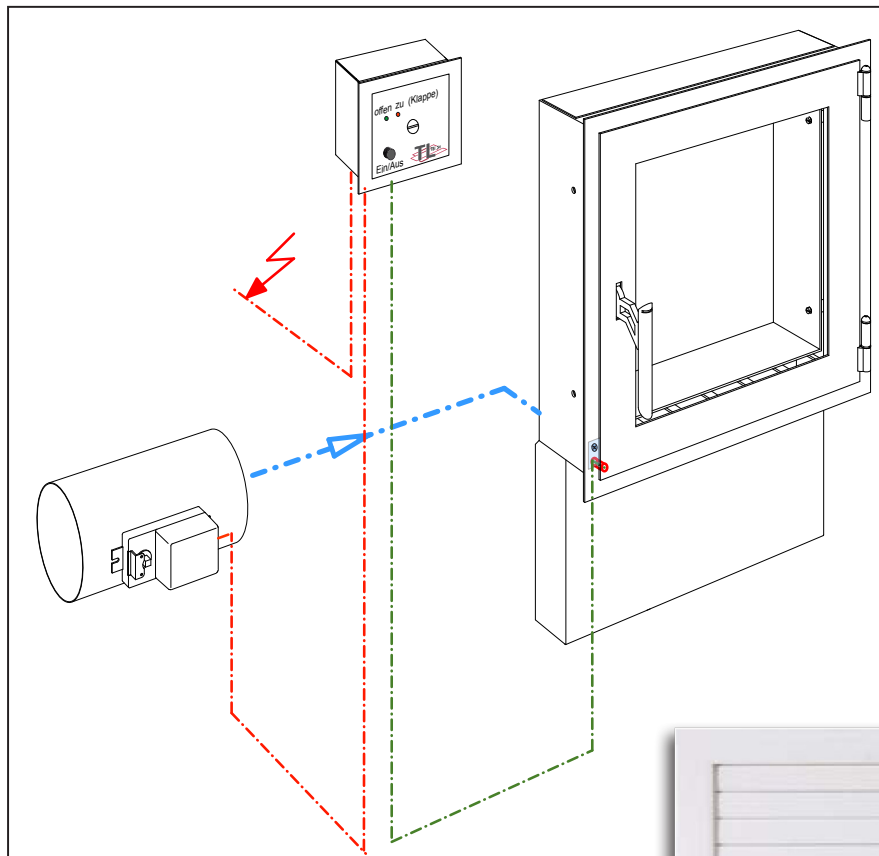

Luftgitter

Grille d'aération

TL-TECH Luftgitter Modell C
 Lamellen verschliessbar

Grille d'aération TL-TECH mod. C
 à jalousies (lamelles)

*Lieferung auf Anfrage!

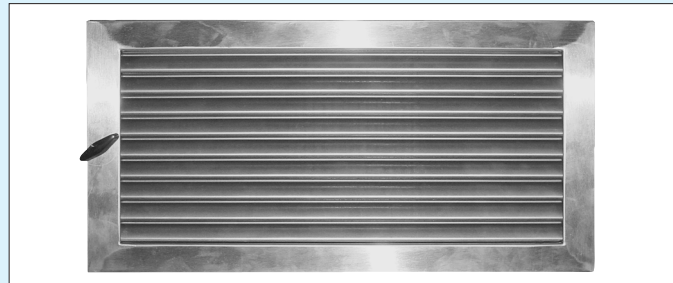

Skizze zu W-ER = Wenderahmen

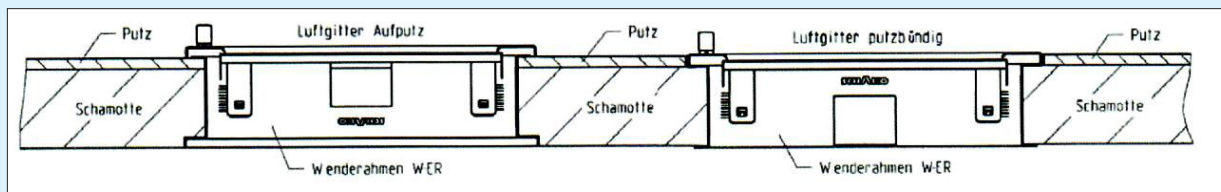

Bestellnummer / No. de commande		vernickelt / nickelées	hauchvergoldet / dorée	Deckblechgrösse Grandeur grille		Kastengrösse Grandeur coffret		freier Querschnitt surface libre	Mod. mod.
weiss / blanc	schwarz / noir			H mm	B mm	H mm	B mm		
E01.020.000	E01.025.000	E01.030.000	E01.040.000	230	230	234	234	0.0590	C 0
E01.020.002	E01.025.002	E01.030.002	E01.040.002	230	350	234	354	0.0590	C 2
E01.020.003	E01.025.003	E01.030.003	E01.040.003	230	450	234	454	0.0590	C 3
E01.020.004	E01.025.004	E01.030.004	E01.040.004	200	200	204	204	0.0180	C 4
E01.020.005	E01.025.005	E01.030.005	E01.040.005	250	250	225	225	0.0320	C 5
E01.020.010	E01.025.010	E01.030.010	E01.040.010	150	200	154	204	0.0140	C 10
E01.020.011	E01.025.011	E01.030.011	E01.040.011	150	250	125	225	0.0170	C 11
E01.020.012*	E01.025.012*	E01.030.012*	E01.040.012*	150	300	125	275	0.0200	C 12
E01.020.013	E01.025.013	E01.030.013	E01.040.013	150	350	154	354	0.0240	C 13
E01.020.014*				150	400	125	375	0.0283	C 14
E01.020.015*	E01.025.015*	E01.030.015*	E01.040.015*	200	250	175	225	0.0240	C 15
E01.020.016*	E01.025.016	E01.030.016*	E01.040.016*	200	300	175	275	0.0300	C 16
E01.020.019*	E01.025.019*	E01.030.019*	E01.040.019*	250	300	225	275	0.0390	C 19
E01.020.020*				250	350	225	325	0.0470	C 20
E01.020.025	E01.025.025	E01.030.025	E01.040.025	300	450	304	454	0.0780	C 25
E01.020.028*	E01.025.028*	E01.030.028*	E01.040.028*	350	500	325	475	0.1022	C 28
E01.020.034*	E01.025.034*	E01.030.034*	E01.040.034*	250	500	225	475	0.0711	C 34
E01.020.038	E01.025.038	E01.030.038	E01.040.038	150	450	154	454	0.0320	C 38
E01.020.039*	E01.025.039*	E01.030.039*	E01.040.039*	150	500	125	475	0.0355	C 39
vertikal / vertical									
E01.110.015*	E01.115.015*	E01.120.015*	E01.130.015*	250	200	225	175	0.0240	C 15
		E01.120.017*		350	200	325	175	0.0350	C 17

* Lieferung solange Vorrat!

☒ Mit W-ER = WendeEinbauRahmen für Putzbündig oder Aufputz (siehe Skizze oben)

Luftgitter nach Mass

Grille d'aération faite sur mesure

Streckmetallgitter

Grille en métal déployé

Bestellnummer / No. de commande

E01.200.010

Befestigung durch Schrauben sichtbar.
 Oberfläche und Grösse nach Angaben.
 Preis auf Anfrage.

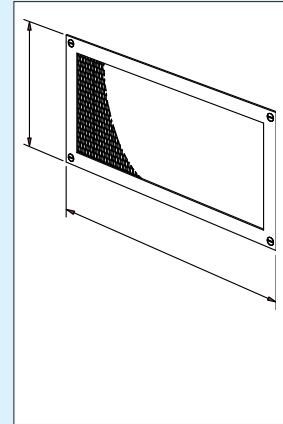

Streckmetallgitter mit Einbaurahmen

Grille en métal déployé avec cadre à encastrer

Bestellnummer / No. de commande

E01.200.110

Befestigung durch Klammern.
 Oberfläche und Grösse nach Angaben.
 Preis auf Anfrage.

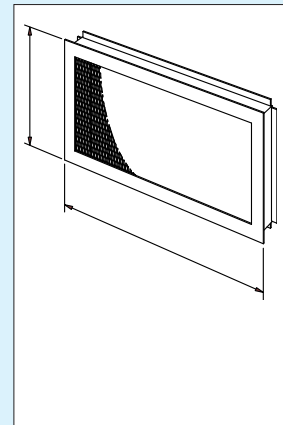

Streckmetallgitter mit Radius

Grille en métal déployé

Bestellnummer / No. de commande

E01.200.310

Befestigung durch Klammern.
 Oberfläche, Grösse und Radius nach Angaben.
 Preis auf Anfrage.

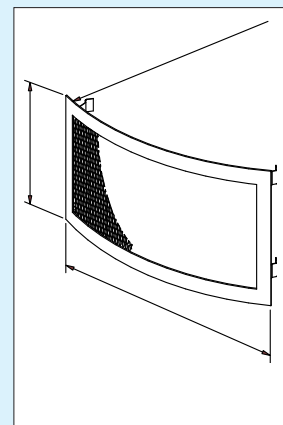

Luftgitter

Grille d'aération

Mauerlüfter

Grille d'aération murale

Bestellnummer / No. de commande			
Deckblech / Grille		Kasten / Coffret	Kastentiefe / Profondeur
H / B mm	H / B mm	mm	
E02.030.020	240/150	215/125	60
E02.030.030	240/280	215/255	60

Frischluf-Aussengitter mit Einbaukasten
 und Fliegengitter, verzinkt.

*Grille murale pour air frais avec coffret
 d'encastrement et tamis antimouche, zinguée.*

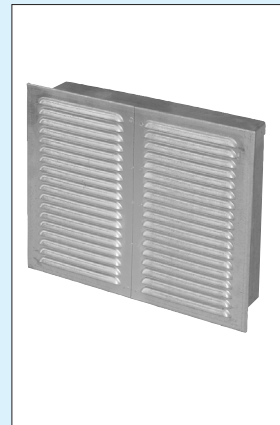
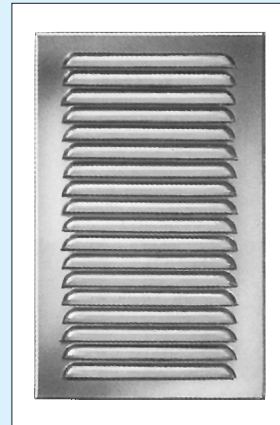

Flex. Warmluftrohre und Zubehör

Tuyau d'air chaud et accessoires

Flexible Warmluftrohre

Tuyau d'air chaud flexible

Bestellnummer / No. de commande	Länge Longueur	
	mm	Ø mm
E03.100.080	5000	80
E03.100.100	5000	100
E03.100.120	3000	125
E03.100.150	3000	150
E03.100.180	2500	180
E03.100.200	2500	200
E03.100.225	2500	225

aus Aluminium, unbrennbar, gestaucht
 Nur in Originallänge lieferbar.

*en aluminium, ignifuge et comprimable
 Livrable longueur standard seulement.*

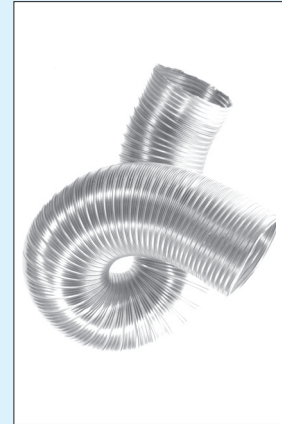

Schlauchklemmen

Colliers de Fixation

Bestellnummer / No. de commande	Ø mm
	E03.200.175
E03.200.275	190 - 210

Schloss aus Stahl verzinkt-promatisiert,
 Band aus Chromstahl

*serrure en acier zinguée-promatisée,
 fer en rubans inoxydable*



Stutzenblech zu Luftgitter

Bestellnummer / No. de commande	Stutzen embout	passend zu pour
	Ø mm	
E03.300.010	1 x 120	C4 200 x 200
E03.300.020	1 x 150	C4 200 x 200
E03.300.030	1 x 180	C4 200 x 200
E03.400.010	2 x 120	C12 150 x 300
E03.400.020	2 x 150	C17 200 x 350

Andere Grössen auf Anfrage.

autres grandeurs sur demande

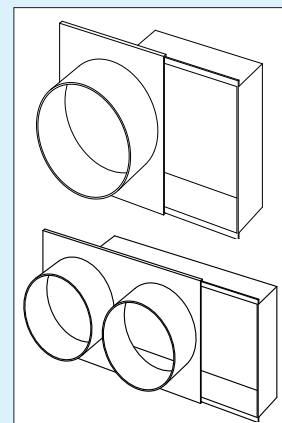

Frischlufklappen

Clapet d'air frais

Stangenklappe mit Dichtring

Clapet à joint d'étanchéité et tige de commande

Bestellnummer / No. de commande

	L mm	Ø mm
E04.500.120	840	120
E04.500.150	840	150
E04.500.180	840	180
E04.500.200	840	200

Griff siehe F29... / poignée voir F29...

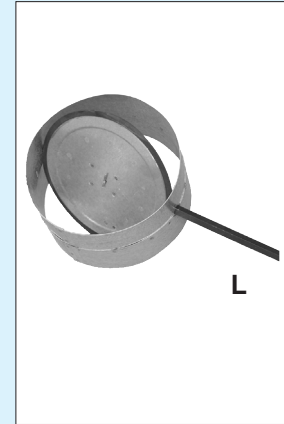

Klappe mit Seilzug

Clapet d'air frais avec cable de traction

Bestellnummer / No. de commande

	Ø mm
Seilzug hitzebeständig (max. 220°C) <i>résistant à haute température (max. 220°C)</i>	
Seilzuglänge 1700 mm Griff Metall <i>Longueur de câble 1700 mm Poignée en métal</i>	
E04.515.100	100
E04.515.125	125
E04.515.150	150
E04.515.180	180
E04.515.200	200



Frischlufklappen Automatik

Automatique pour clapets d'air frais

Automatik mit Motorantrieb für Frischlufklappen

Automatique avec propulsion à moteur pour clapets d'air frais

Bestellnummer
No. de commande

E04.600.003 E04.600.004 E04.600.005

Ø 150 mm Ø 180 mm Ø 200 mm

TL-TECH FLK komplett mit Motor und Klappe

Lieferumfang: Kabellänge von Motor 5 m, Endschalterkabel 1.5 m,

Klappenkanal L=200 mm Stellmotor für Klappenstange 8x8 mm

Elektrodose 8x8 cm mit eingebauter Elektronik 230 V / 24 VAC

LED-Anzeige für Betriebszustand der Luftklappe

Endschalter zur Montage an Feuertüre, Niederspannung 24 VAC, fertig verdrahtet

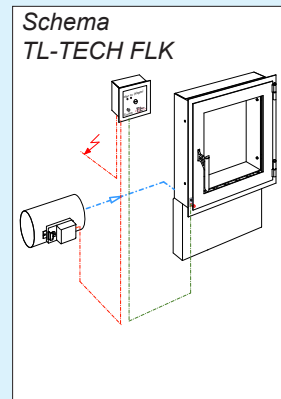

Einbau

Die Frischluftklappe mit Stellmotor und der Steuerkasten (und die Anzeige) werden unter dem Feuerboden im Ofenkörper frei zugänglich eingebaut. Der Endschalter (mit integrierter Anzeige) wird im kühlestem Bereich (unten) an der Feuertüre angebracht.

Funktion / Bedienung

Öffnen der Feuertüre gibt Impuls an Stellmotor, Frischluftklappe fährt auf. Nach ca. 2 Minuten wechselt die Anzeige von rot auf grün, das Feuer kann angezündet werden. Schliessen der Feuertüre gibt Impuls an Zeitsteuerung, die eingestellte Zeit läuft ab. Nach Ablauf der Zeit (Max. Abbrandzeit plus Sicherheit, = z.B. 3 Std.) schliesst die FL-Klappe automatisch.

Sicherheit bei Stromausfall

Bei Stromausfall bleibt die Frischluftklappe in der gegenwärtigen Position stehen. Mit Hilfe der Entriegelungstaste am Stellmotor kann die Klappe manuell betätigt werden. So bald wieder Strom auf die Anlage kommt, wird durch einen Impuls sichergestellt, dass die FL-Klappe öffnet (Sicherheit). Nach Ablauf der eingestellten Zeit (z.B. 3 Std.) schliesst die FL-Klappe automatisch.

Ausführung / Varianten

Zum Spiess Cubolino ist eine komplette Einbaugarnitur mit Ofensockel und Frischluftklappe lieferbar.

Soll die Frischluftklappe, zur Verhinderung einer Kältebrücke, näher an der Gebäudehülle platziert werden, können die Anschlusskabel für den Stellmotor mit einem Steuerkabel von 6 x 1.5 mm² verlängert werden.

Frischlufkanal L 200 mm mit Motorklappe

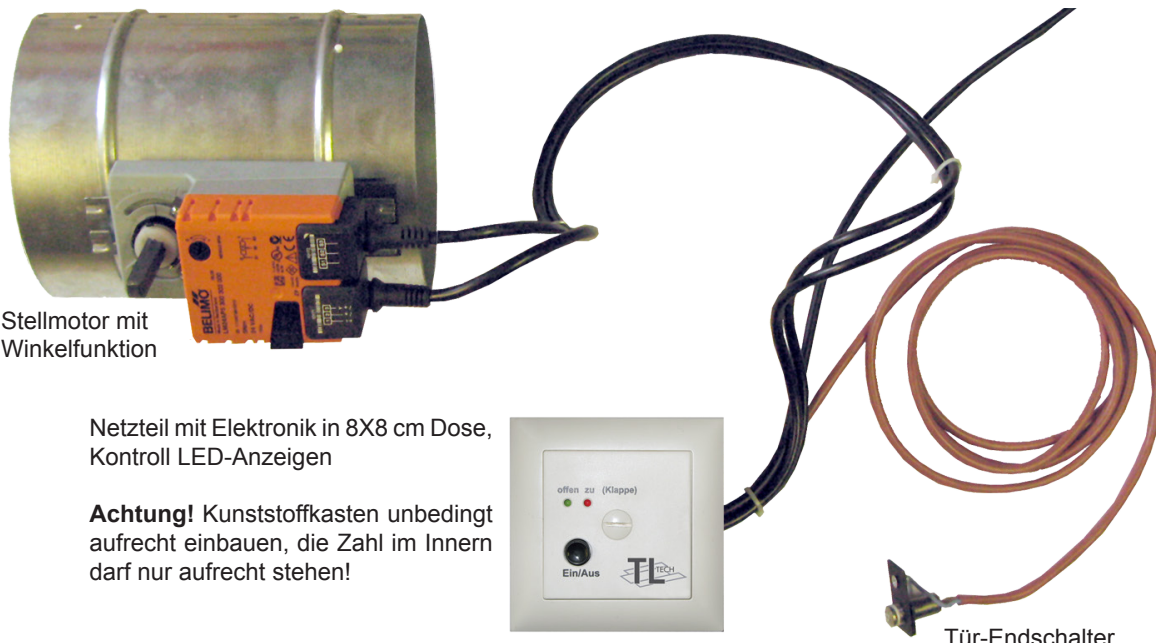

Stellmotor mit Winkelfunktion

Netzteil mit Elektronik in 8X8 cm Dose, Kontroll LED-Anzeigen

Achtung! Kunststoffkasten unbedingt aufrecht einbauen, die Zahl im Innern darf nur aufrecht stehen!



Tür-Endschalter



Frischlufklappen Automatik



Automatik mit Motorantrieb für Frischluftklappen TL-TECH FLK

- Vor dem Anzünden öffnet sich die Frischluftklappe automatisch.
- Die notwendige Verbrennungsluft kann in den Feuerraum eintreten.
- Während des ganzen Abbrandes bleibt die Frischluftklappe automatisch geöffnet.
- Bei jedem Nachlegen beginnt der Offenzyklus wieder von vorne zu laufen.
- Nach dem Abbrand und einer Sicherheitszeit schliesst sich die Frischluftklappe selbstständig.
- Die Distanz vom Ofen zum Stellmotor spielt keine Rolle.

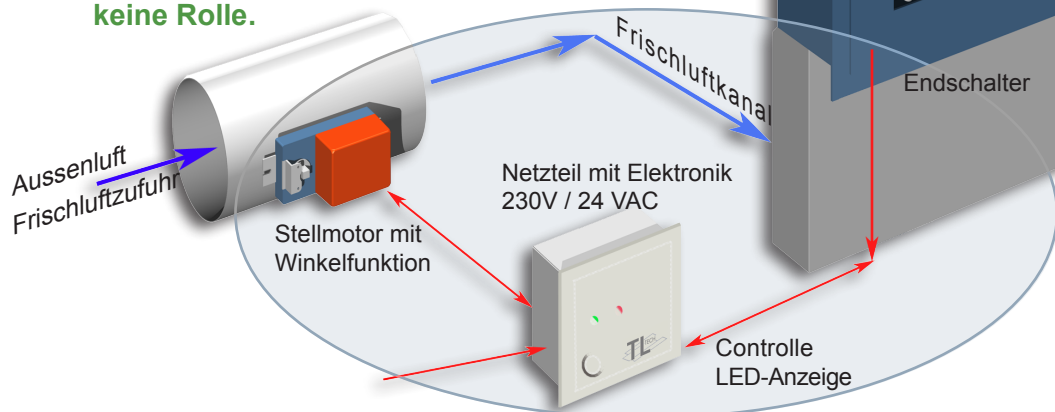
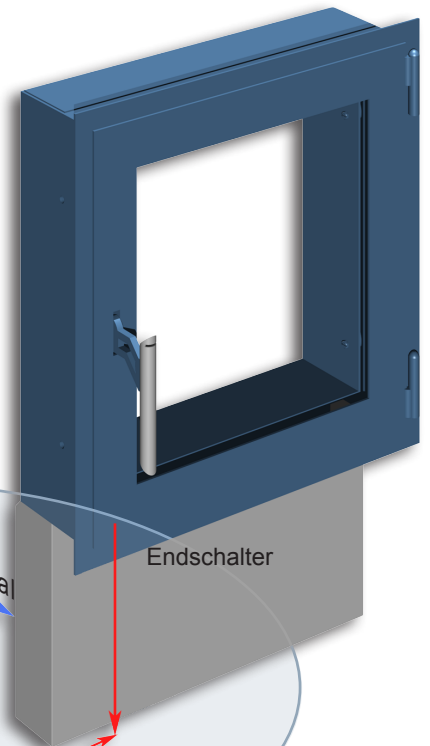

- TL-TECH FLK ist besonders geeignet in Minergie-Häusern zusammen mit unseren AL-Türen, welche über geschlossene Luftführung direkt mit der Aussenluft verbunden sind.
- Die Luftklappe mit Stellmotor kann an der Aussenwand oder im UG platziert werden und wird direkt elektrisch angesteuert.
- Der Luftstrom wird bei Nichtgebrauch direkt an der Quelle abgestellt.
- Das Schliessen der Klappe reduziert das Auskühlen des Ofens um ein Vielfaches, der „Durchzug“ wird abgestellt.

Automatik erleichtert Ihren Alltag - es lohnt sich

Sie können sich nur noch auf das Feuern konzentrieren, den Rest besorgt die TL-TECH FLK

TL-TECH AG

Feuerfest + Ofentechnik
Unterdorf 18
CH - 8235 Lohn

Tel. +41 52 649 33 02
Fax +41 52 649 33 77
www.tl-tech.ch / info@tl-tech.ch